



Ambassade van het
Koninkrijk der Nederlanden



Schweizerische Eidgenossenschaft
Confédération suisse
Confederazione Svizzera
Confederaziun svizra
**Swiss Agency for Development
and Cooperation SDC**
Швейцарийн хөгжлийн агентлаг



Mongolia

*“Цөлжилтийг бууруулах, газрын тогтвортой менежмент”
МОН08/301/Төсөл*

Ч.Дугаржав (Sc.D)

УЛИАС

ТАРЬЖ УРГУУЛАХ ГАРЫН АВЛАГА

(2 ДАХЬ УДААГИЙН ХЭВЛЭЛ)

Редактор Х. Жалбаа (Ph.D)

Улаанбаатар. 2010 он



DDC
634 972 3'023
Д-626

Энэхүү товхимолын эрх хамгаалагдсан учир бүтнээр нь буюу хэсэгчлэн хэвлэх, хувиран олшруулахыг зөвхөн зохиогчийн зөвшөөрлөөр гүйцэтгэнэ.

ISBN 978-99962-0-031-0



ГАРЧИГ

Оршил	4
Улиасны биологи, экологийн онцлог	5
Улиас тарих бэлтгэл ажил	7
Улиасыг мөчрийн тайрдсаар тарих	8
Улиасыг суулгацаар тарих	12
Таримал улиасыг услах горим	14
Таримал улиасыг хамгаалах	16



ОРШИЛ

Улиас нь манай орны голын хөндий, татмаар шугуй үүсгэдэг гол мод юм. Улиас мод нь эдийн засаг, экологи, эмчилгээ, гоёл чимэглэлийн их ач холбогдолтой.

Манай гариг дээр 110 гаруй зүйлийн улиас ургадгаас монгол нутагт лавар навчит улиас (*Populus Laurifolia* Lab.), анхилам улиас (*P. Densa* kom.), үслэг улиас (*P. Pilosa* Rehder), улиангар (*P. tremula* L.), тоорой (*P. diversifolia* Schrenk) зэрэг 5 зүйл улиас ургадаг. 1941 онд Улаанбаатар хотыг анх цэцэрлэгжүүлэхэд эхлээд улиасыг шилжүүлэн суулгаж байжээ. Энэ үеэс томоохон хот, сууринг цэцэрлэгжүүлэхэд улиасыг өргөн хэрэглэж ирсэн байна. Эдүгээ нийслэл хотын ногоон байгууламжийн 50 гаруй хувийг улиас эзэлж байна. Улиас нь нүүрсхүчлийн хийг шингээж, хүчилтөрөгч ялгаруулан, улмаар агаарыг чийгшүүлэн цэвэршүүлдэг.

Сүүлийн жилүүдэд улиасыг ойжуулах, хөрс сайжруулах, төрөл бүрийн хамгаалалтын зурвас байгуулах, элсний нүүлтийг сааруулах, цөлжилтийг бууруулах зэрэгт өргөн ашиглаж байна. Иймд улиас тарих арга технологийг нийтэд түгээх зорилгоор энэхүү товхимолыг НҮБ-ийн Хөгжлийн Хөтөлбөр, ХХААХҮЯ, БОАЖЯ-ны хамтран хэрэгжүүлж байгаа “Цөлжилтийг бууруулах, газрын тогтвортой менежмент” төслөөс бэлтгэн 2 дахь удаагаа нийтийн хүртээл болгож байна.

Энэхүү гарын авлагын тухай болон улиасны талаар нэмэлт мэдээлэл авахыг хүсвэл өөрийн саналаа “Цөлжилтийг бууруулах, газрын тогтвортой менежмент” төсөл, Энхтайвны гудамж, 16а, Засгийн газрын IX байр, ХХААХҮЯ, 28 тоот, Утас: (976)-11463150, факс: (976)-11463032 гэсэн хаягаар ирүүлэхийг хүсье.

Х. Жалбаа (Ph.D)

Улиас-Populus



Улиасны биологи, экологийн онцлог

Улиас нь бургасны овогт хамаарагддаг модлог ургамал юм.

- Манай оронд лавар навчит улиас, анхилам улиас зонхилон тохиолддог ба 10-20 м, хааяа 25 м хүрэхүйц өндөр ургана. Хот суурин газрыг ногооруулахад дээрх 2 зүйл улиасыг өргөн ашигладаг. Улиасны нахиа олон тооны нимгэн хайрснуудтай, ихэнх зүйлүүдийн навч том өргөн бөгөөд иш дээрээ цуваагаар байрладаг. Улиас хоёр гэрт ургамал бөгөөд өөрөөр хэлбэл эр, эм нь тусдаа, салхиар тоосоо хүртээдэг онцлогтой.
- Молцог нь мөчрөөсөө доош унжсан баг цэцэг хэлбэртэй. Хавар эрт цэцэглэдэг.
- Улиасны үр 7-р сарын эхээр боловсорно. Хөвөн шиг зөөлөн цагаан ноолууртай үрээ салхиар тараадаг.
- Хот суурин газарт ургаж байгаа эм улиасны хөвөн мэт цагаан үр нь салхиар хийсч хүмүүсийн тохь тух алдагдуулахаас сэргийлж түүнийг задрахаас нь урьтаж мөчрийг тайрах нь зүйтэй.
- Хот суурин газрын тохижилтонд зориулж эр улиаснаас мөчир авч үржүүлэх хэрэгтэй.
- Улиасны эр, эмийн ялгааг дараах зургаас харж болно (1, 2 дугаар зураг).
- Улиас нь газрын гадаргаас доош 1-2 м гүнд устай, хөвсгөр хөрсөнд ургахдаа маш сайн, харин тогтонги устай юмуу намгархаг, үерийн усанд байнга автагддаг газарт төдийлөн сайн ургахгүй.

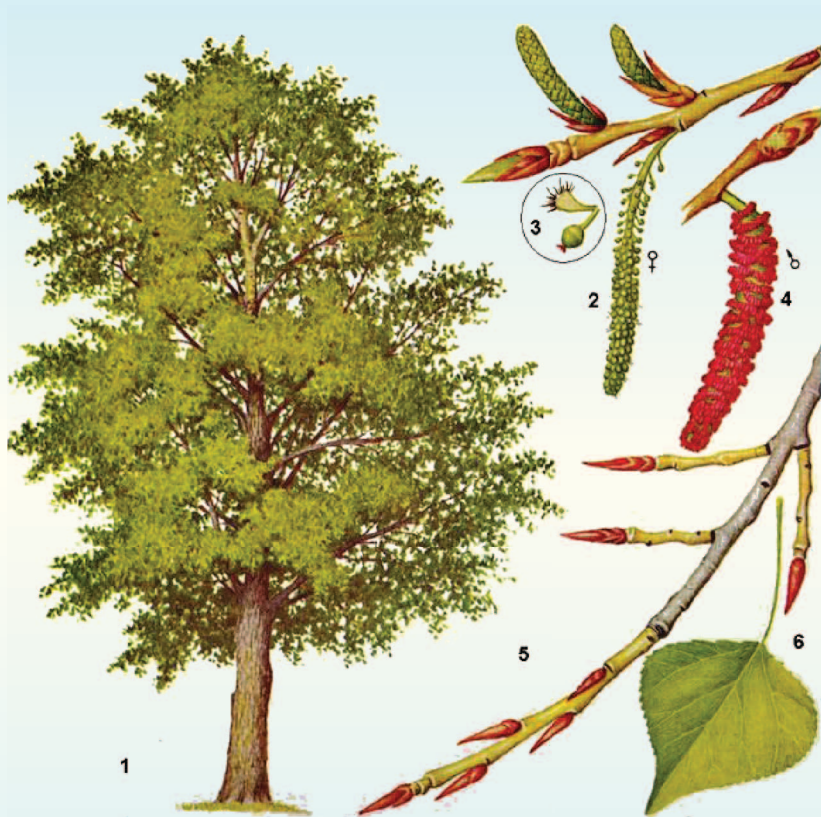

1 дүгээр зураг. 1-Улиасны ерөнхий хэлбэр, 2-Эм молцогтой найлзуур, 3-Үр жимс, 4-Эр молцогтой найлзуур, 5-Ургал найлзуур, 6-Навч



2 дугаар зураг. Эр улиасны цэцэг

Улиасыг ямар зориулалтаар тарьж болох вэ?

- Элсэрхэг нутагт
- Ойн зурвас байгуулахад
- Тариалангийн талбайг хамгаалахад
- Зам харгуйг хамгаалахад
- Нөмөр, халх, ногоон бүс байгуулахад
- Төв суурин газрыг цэцэрлэгжүүлэхэд
- Албан газар, сургууль, цэцэрлэг, хувийн эзэмшлийн хашаанд тарихад
- Эрэг ганга, гуу жалгыг бэхлэх зэрэг зориулалтаар тарьж болно.

Улиас тарих бэлтгэл ажил

Улиасыг тарихын тулд дараах бэлтгэлийг хангана. Үүнд:

- Улиасны биологи, ургах орчны талаар зохих мэдлэгтэй байх
- Улиас ургах газрыг зөв сонгон хашиж хамгаалсан байх
- Усалгааны усны эх үүсвэрийг шийдэх
- Улиасны суулгацыг зөв сонгох



- Сонгосон суулгацаа технологийн дагуу зөв тээвэрлэж, хадгалах
- Суулгац тарих нүхийг ухаж бэлтгэх
- Суулгац тарих нүхэнд орох хар шороо (шимт хөрс), бууц, элс, бордоог хүрэлцэх хэмжээгээр бэлэн болгох
- Ажлын багаж хэрэгслийг бэлтгэх

Улиас тарих арга

Улиасыг хэд хэдэн аргаар тарьж болдог боловч хамгийн энгийн бөгөөд нийтэд түгсэн нь мөчрийн тайрдсаар болон суулгацаар тарих арга юм.

1. Улиасыг мөчрийн тайрдсаар тарих

Хөрс боловсруулах

Улиасны мөчрийн тайрдас суулгах хөрсийг хүрзээр 30-40 см гүн хагалж боловсруулаад, 4х6 м юмуу 6х8 м хэмжээтэй хайрцаглан засаж, дэвсэг бэлдээд усаар ханатал усална.

Улиасны мөчрийг бэлдэх

Улиасны мөчрийг 2-3 дугаар сард бэлтгэх ба тарих хүртлээ шуудуу, нүхэнд элсээр булж хадгална. Бэлтгэсэн мөчрүүдийн чийгийг алдагдуулахгүйгээр хадгалах боломжгүй нөхцөлд мөчрийн нахиа задрахаас өмнө, 4-р сарын 15-наас 5-р сарын 1-ний хооронд эх модноос нь мөчир бэлтгэж болно. Гэхдээ өвөл бэлтгэсэн мөчрийн амьдралт илүү байдгийг харгалзах нь зүйтэй.

Мөчрийн дээд хэсгийг тэгш, ёзоорын хэсгийг ташуу, 20-25 см урттайгаар мөчир тайрагч хайчаар тайрч (3 дугаар зураг), устай саванд 12-24 цаг сойж, тарихад бэлтгэнэ.



3 дугаар зураг. Улиасны мөчир бэлтгэх байдал

Улиасны мөчрийн тайрдсыг тарих

Тайрдсыг мөчир суулгагч царил (5 дугаар зураг) ба хүрз ашиглан суулгана. Хөнгөн элсэнцэр хөрсөнд тайрдсын оройн хэсэг газрын хөрсний гадаргуугийн түвшинд байхаар суулгана.

Хүнд шавранцар бүтэцтэй хөрсөнд оройн нахиаг нь ил гаргаж тарина. Тайрдсуудыг налуу юм уу босоогоор суулгана (4 дүгээр зураг).

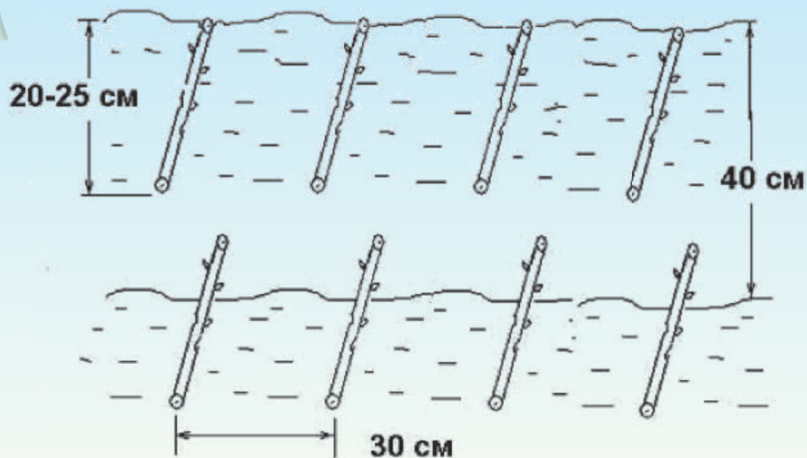

4 дүгээр зураг. Мөчир суулгах бүдүүвч

- Тайрдсыг дэвсэгт өөр хооронд нь 30 см, эгнээ хооронд 40 см зайтай суулгах ба уг ажлыг 2 хүн гардан хийвэл илүү эвтэйхэн байдаг. Суулгасны дараа шороог зай завсаргүй гишгэн сайн чигжиж өгнө.

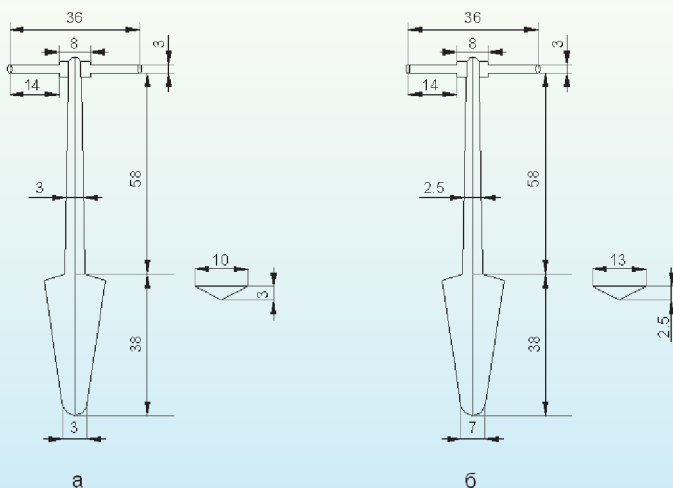

5 дугаар зураг. Мөчир суулгагч Колесовын царил



Тарьсан мөчрийн арчилгаа

- Мөчрийг суулгасны дараа эхний 14 хоногт 4 удаа дараа нь 7 хоногт нэг удаа дэвсгийг нэвчтэл усална.
- Усалгааны дараа зай завсрыг шороогоор дахин чигжиж, гишгэн тэгшлэх шаардлагатай. 8-р сарын 16-наас 9-р сарын 15 хүртэл 10-15 хоногт 1 удаа усалж байгаад газар хөлдөхөөс 2-3 долоо хоногийн өмнө цэнэг усалгаа хийнэ.
- Байгаль, цаг уур, хур тунадасны байдлыг харгалзан усалгааг хийх ба шуудуугаар услах нь нэн тохиромжтой.
- Мөр хоорондын хөрсийг сийрэгжүүлж, ургамлыг түүж устгах ажлыг ургамлын ургалтын хугацаанд 5-6 удаа хийнэ. Ойролцоогоор 2 долоо хоногт 1 удаа арчилгааг хийх нь зүйтэй.



Ойн зурвасанд ургаж байгаа улиас



2. Улиасыг суулгацаар тарих

Тарих суулгацыг сонгох

- Ойн зурвас, төв суурин газрыг цэцэрлэгжүүлэх, хувийн эзэмшлийн хашаанд тарих, өвөлжөө, хаваржааны орчимд ногоон нөмөр халх байгуулах, эрэг ганганы ирмэг хөвөөгөөр тарихад 3-4 настай суулгац илүү тохиромжтой.
- Нүүдэг сул элсийг тогтворжуулах зорилгоор элсний хормой, тэдгээрийн хоорондох нам хотосоор тарихад 1-2 настай суулгац тохиромжтой.
- Суулгацны үндэс нь сахлаг, олон салаалсан байвал сайн.

Шууд тарих мөчир ба суулгацыг тээвэрлэх, хадгалах

- Шууд тарихаар бэлтгэсэн мөчрөө 100 ширхэгээр багцлан ёзоорын хэсгийг таар, шуудай болон нийлэг хальсан материалаар боож, байнгын чийгшилтэйгээр усалж, тээвэрлэн тарих газраа хүргэнэ.
- Суулгацыг тээвэрлэж, хадгалахад гол анхаарах зүйл бол үндсийг нь хатаахгүй байх явдал юм. Үүний тулд 1-2 настай суулгацыг 30-50 ширхэгээр, 3-4 настай суулгацыг 20-30 ширхэгээр багцлан боож, үндсийг нь хар шорооны нойтон зуурмагт дүрж, түүнийгээ нийлэг хальсан материалаар 2 давхар боож хамгаалан тээвэрлэнэ.



Суулгац суулгах нүхний хэмжээ

- Улиасны суулгацыг нүхэнд тарина.
- Нэг настай суулгацыг суулгах нүхний голч 20-30 см, гүн 30 см байна (6 дугаар зураг).
- 2-3 настай суулгацанд 40-50 см голчтой, 50 см гүн нүх тохирно (7 дугаар зураг).

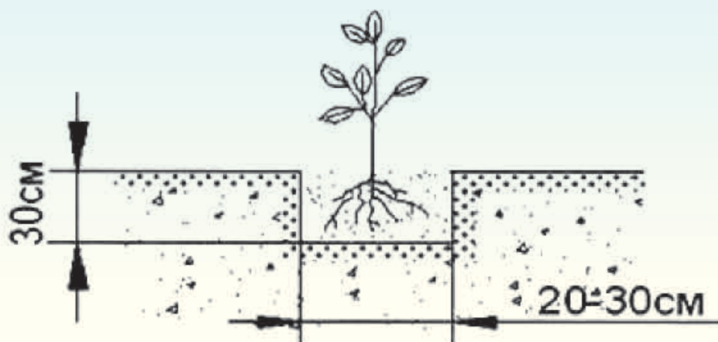

6 дугаар зураг. Нэг настай суулгац тарих бүдүүвч.

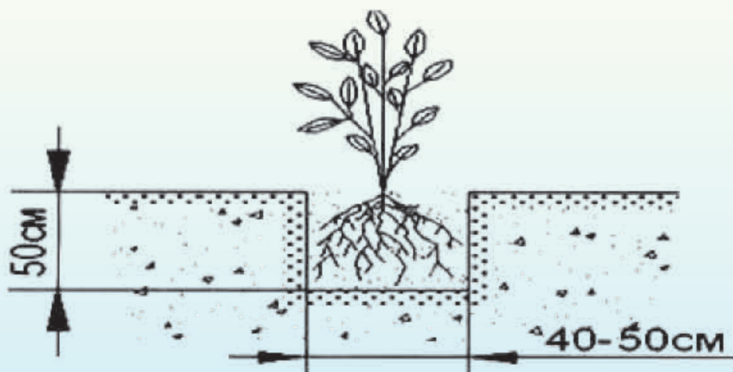

7 дугаар зураг. 2-3 настай суулгац тарих бүдүүвч



Улиас тарих хугацаа

Ургамалжилтын бүс	Хавар	Намар
Ойт хээр	IV.20-V.10	IX.15-X.01
Хээр	IV.15-V.05	IX.20-X.10
Цөлөрхөг хээр	IV.10-IV.25	IX.20-X.10
Цөл	IV.01-IV.20	X.01-X.15

Суулгацыг нүхэнд суулгах

- Улиасны суулгацыг суулгах нүхэнд хийх шороог урьдчилан бууц, элстэй хольж бэлтгэнэ. Үүний 50 хувь хар шороо, 30 хувь нь элс, 20 хувь нь бууц байвал зохино.
- Суулгацыг суулгахын өмнө нүхний ёроолоос дунд хэсэг хүртэл хольсон хар шороогоо хийгээд усална. Нүхний голд суулгацыг босгон барьж, үндсийг нь жигд тараан байрлуулаад шорооны холимогийг дахин хийж усална.
- Усыг шингэмэгц дээрээс нь хуурай шороо хийж, сайтар гишгэж чигжиж өгнө.

Таримал улиасыг услах горим

№	Усалгааны хугацаа	
1	5-р сарын 1-нээс 5-р сарын 30	7 хоногт 1 удаа
2	6-р сарын 1-нээс 8-р сарын 15	3-5 хоногт 1 удаа
3	8-р сарын 16-наас 9-р сарын 15	10-15 хоногт 1 удаа
4	Газар хөлдөхөөс өмнө 2-3 долоо хоногийн өмнө	Цэнэг усалгаа

Тайлбар:

Суулгацыг тарьсны дараа ханатал нь усалж, түүнээс хойш суулгацыг нэг удаа 15-20 л усаар усална. Бороо хур тунадас элбэг орсон тохиолдолд усалгааг цөөрүүлнэ.

Элсэрхэг хөрстэй газарт тарих



8 дугаар зураг. Элсэн манханы хормойд улиасыг сөөгтэй хамт тарих бүдүүвч

- Нүүдэг сул элсийг тогтворжуулахын тулд манханы хормой, тэдгээрийн хоорондын нам тэгш газраар улиасны суулгацыг тарьж ойжуулж болно (8 дугаар зураг).
- Ойн зурвасанд суулгац суулгах мөр хоорондын зай 3 м, ургамал хоорондын зай 2 м байна (9 дүгээр зураг).

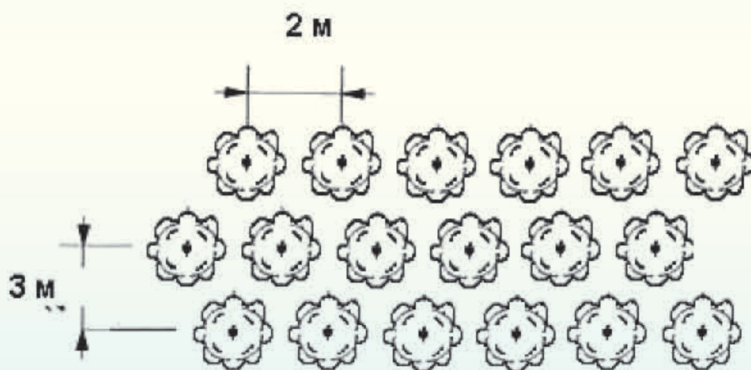

9-р зураг. Ойн зурвасанд улиас тарих бүдүүвч

Таримал улиасыг хамгаалах

- Тарьсан модонд өвчин, хортон шавж илэрвэл мэргэжлийн байгууллага, хүмүүст хандах нь зүйтэй. Таримал улиас, суулгацыг мэрэгчид идэх, гэмтээх, хугалах зэрэг аливаа гэмтлээс хамгаалах нөхцлийг бүрдүүлэн хашиж хамгаалах шаардлагатай.



Улиас тарьж ургуулах гарын авлага

Зохиогч :	Ч. Дугаржав (Sc.D)
Редактор :	Х. Жалбаа (Ph.D)
Дизайн, зураг хэвлэлийн эхийг бэлтгэсэн :	Ц. Ганганцэцэг
Хэвлэлийн хуудас :	1.5
Хэвлэсэн тоо :	500
Хэвлэсэн огноо :	2010.06.01
Цаасны хэмжээ :	60x88/16

“Мөнхийн Үсэг Групп” ХХК-д хэвлэв.